

**第69回 上越市夏季愛好者
第20回 ゼビオ杯
バドミントン大会**

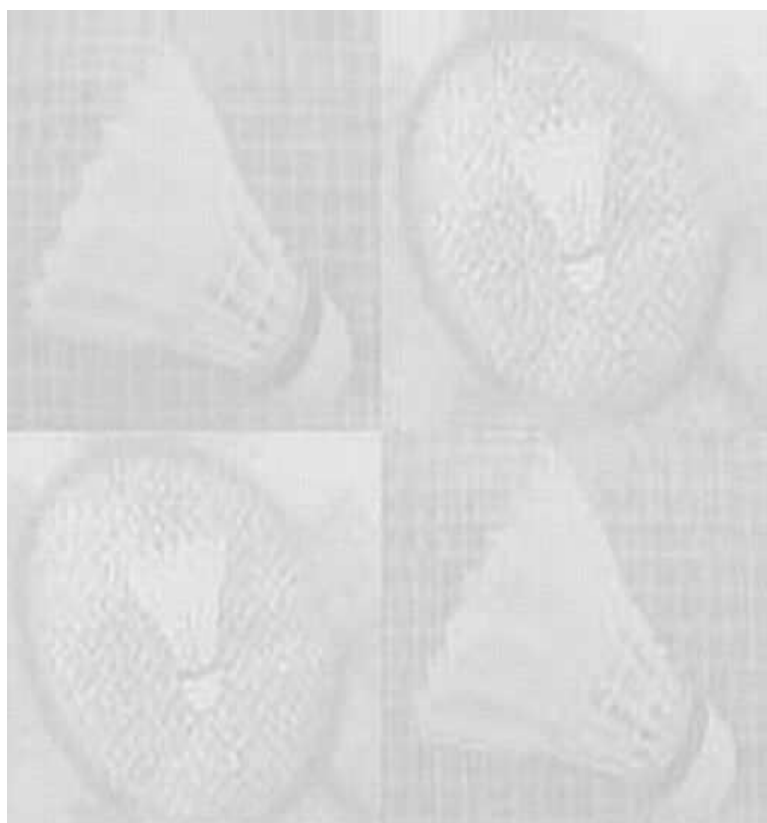

会場： リージョンプラザ上越 インドアスタジアム

日時： 2022 年 7 月 24 日（日）

主催：上越市バドミントン協会

後援：上越市教育委員会／一般財団法人上越市体育協会

開会式次第

1. ゼビオ上越店 店長様 御挨拶
2. 優勝杯返還
3. 会長挨拶 大会会長
4. 競技上の注意 競技委員長
5. 審判上の注意 審判委員長
6. 進行上の注意 総務委員長
7. 一般上の注意 総務委員長

※閉会式は行いませんので、入賞者は競技終了後、
賞状の準備が整い次第伝達を行います。

大会役員

会 長 高山純一
副会長 有坂正一
理事長 牛木 孝

小松一郎

競技役員

競技委員	岡田和也	伊倉悠示	瀬戸かん奈	吉楽雄治
総務委員	寺島 忠	渡邊貴博	宮越義孝	
審判委員	布施雄三	塚本昌子		
普及委員	邊渡正美	金井広喜	秋山智亮	
強化委員	大嶋 彰	塩島伸二	小黒健太	吉楽ゆきの
	松永信宏	白川哲也	堀内幸久	平原 萌
	佐藤朝飛	清水美恵子		

救 護 かなや接骨院 TEL:025-525-0288

進行・記録 ヴァルト・高田クラブ・上教大 補助：高田高校・高田商業高校

- ①現行の（財）日本バドミントン協会競技規則により行う。
ただし、服装については適用しない。
- ②試合数の多い種目については、減点試合とする
- ③（減点種目については代表者会議にて）
15点3ゲーム または 21点1ゲーム
（14点オール後の延長は2点差または21点まで）
- ④ゲーム中に一方のサイドが11点になったときに60秒以内のインターバルが与えられる。（ただし、減点試合においては与えない）また、ゲーム間は120秒以内のインターバルが与えられる。
- ⑤進行の迅速化を図るため、選手はコールされたらすぐコートに入り、主審は選手がそろい次第、速やかに試合を始めること。

男子複 A (MDA)

Aリーグ	竹内洋 木村友	白川哲 伊倉悠	大橋京 白砂尚	新田知 柳田柚	佐藤朝 高津慎	勝点	勝ゲーム	負ゲーム	勝 敗	順位
竹内洋二(高田クラブ) 木村友幸(高田クラブ)	\	9	7	5	3					
白川哲也(高田クラブ) 伊倉悠示(上翔クラブ)			6	4	1					
大橋京太(高田北城高校) 白砂尚哉(高田北城高校)				2	10					
新田知也(上越教育大学) 柳田柚輝(上越教育大学)					8					
佐藤朝飛(板倉BC) 高津慎之介(大手町F)										

- | | | |
|--------------|----|------------|
| 1 白川哲也・伊倉悠示 | —— | 佐藤朝飛・高津慎之介 |
| 2 大橋京太・白砂尚哉 | —— | 新田知也・柳田柚輝 |
| 3 竹内洋二・木村友幸 | —— | 佐藤朝飛・高津慎之介 |
| 4 白川哲也・伊倉悠示 | —— | 新田知也・柳田柚輝 |
| 5 竹内洋二・木村友幸 | —— | 新田知也・柳田柚輝 |
| 6 白川哲也・伊倉悠示 | —— | 大橋京太・白砂尚哉 |
| 7 竹内洋二・木村友幸 | —— | 大橋京太・白砂尚哉 |
| 8 新田知也・柳田柚輝 | —— | 佐藤朝飛・高津慎之介 |
| 9 竹内洋二・木村友幸 | —— | 白川哲也・伊倉悠示 |
| 10 大橋京太・白砂尚哉 | —— | 佐藤朝飛・高津慎之介 |

男子複B

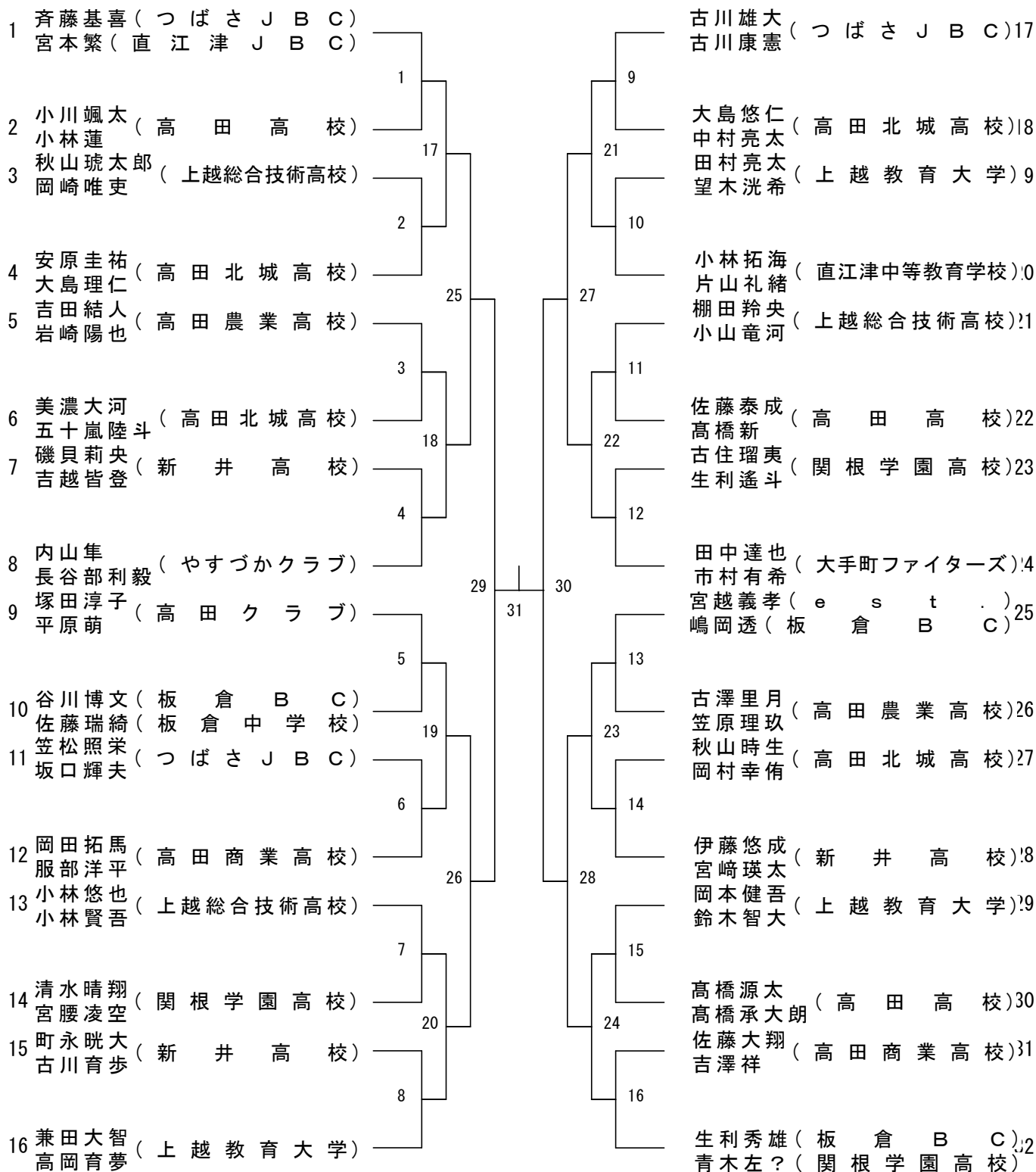

男子複D (MDD)

Aリーグ	渡辺善 田中春	松本煌 宮本莉	羽山仁 内山裕	勝点	勝ゲーム	負ゲーム	勝 敗	順位
渡辺善登(ヴァルト) 田中春汰(ヴァルト)	/	3	1					
松本煌我(直江津JBC) 宮本莉昊(ありたジュニア)	/	/	2					
羽山仁(ありたジュニア) 内山裕夢(直江津JBC)	/	/	/					

- | | | |
|-------------|---|-----------|
| 1 渡辺善登・田中春汰 | — | 羽山仁・内山裕夢 |
| 2 松本煌我・宮本莉昊 | — | 羽山仁・内山裕夢 |
| 3 渡辺善登・田中春汰 | — | 松本煌我・宮本莉昊 |

女子複B

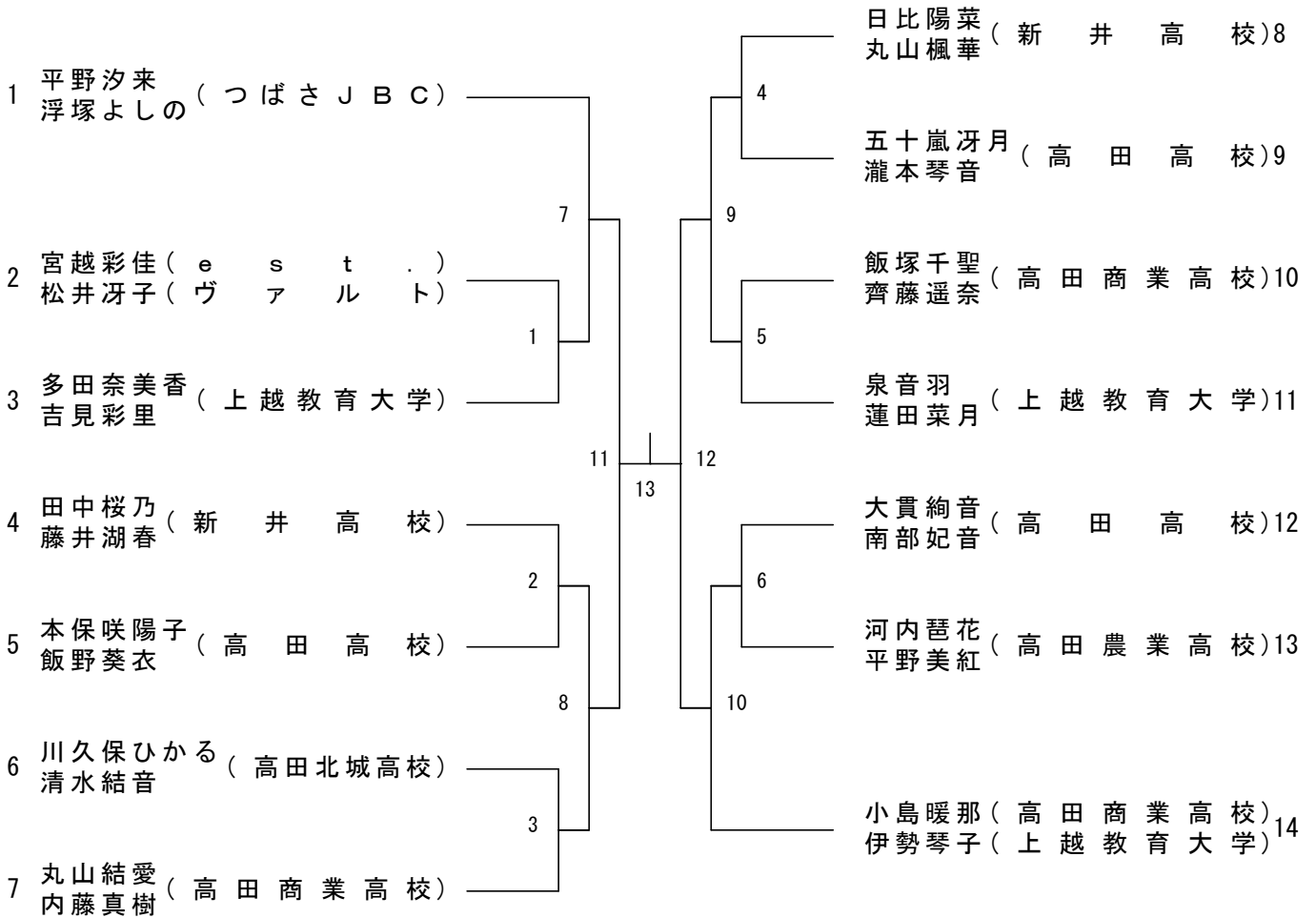

女子複 C

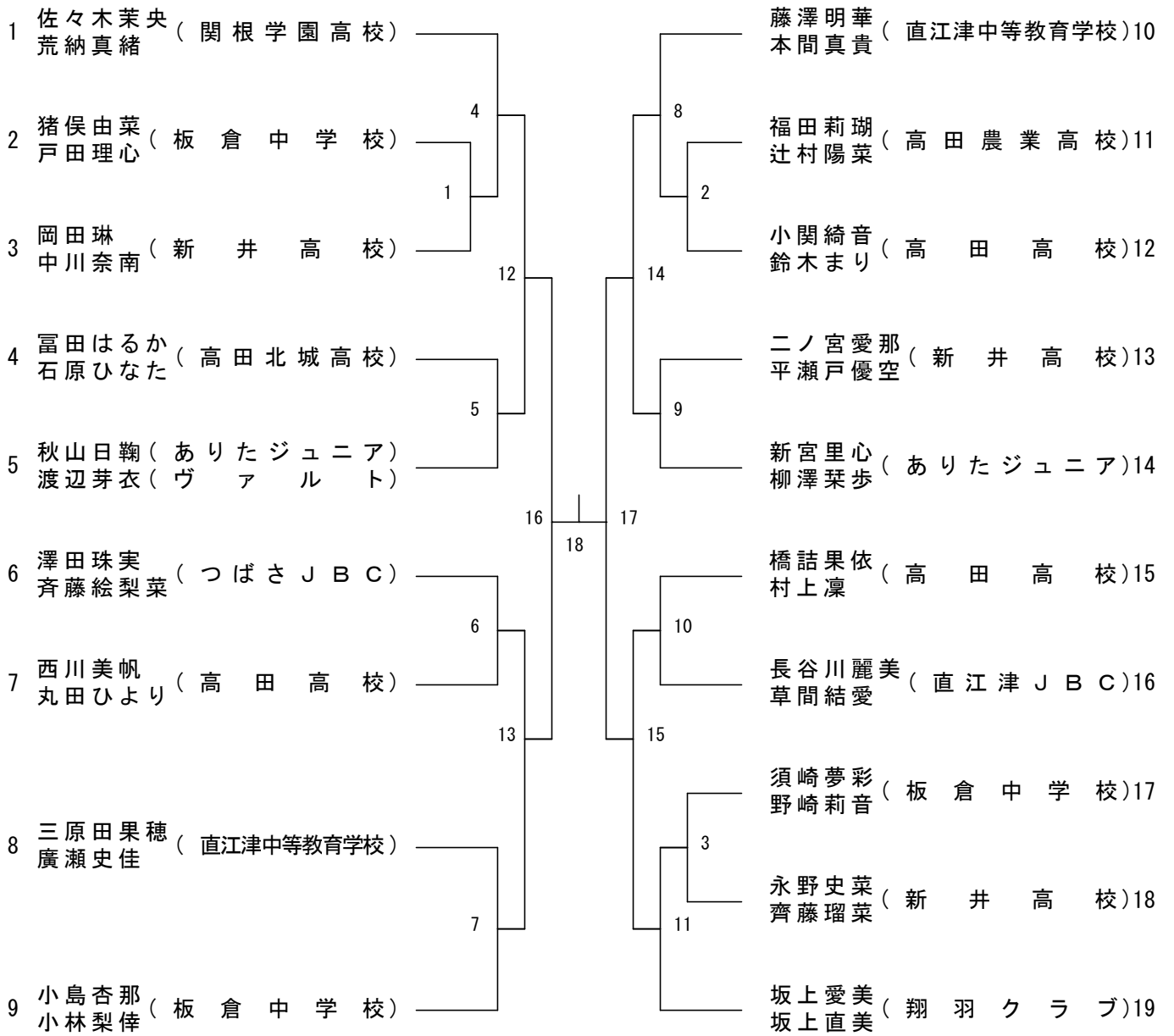

女子複D

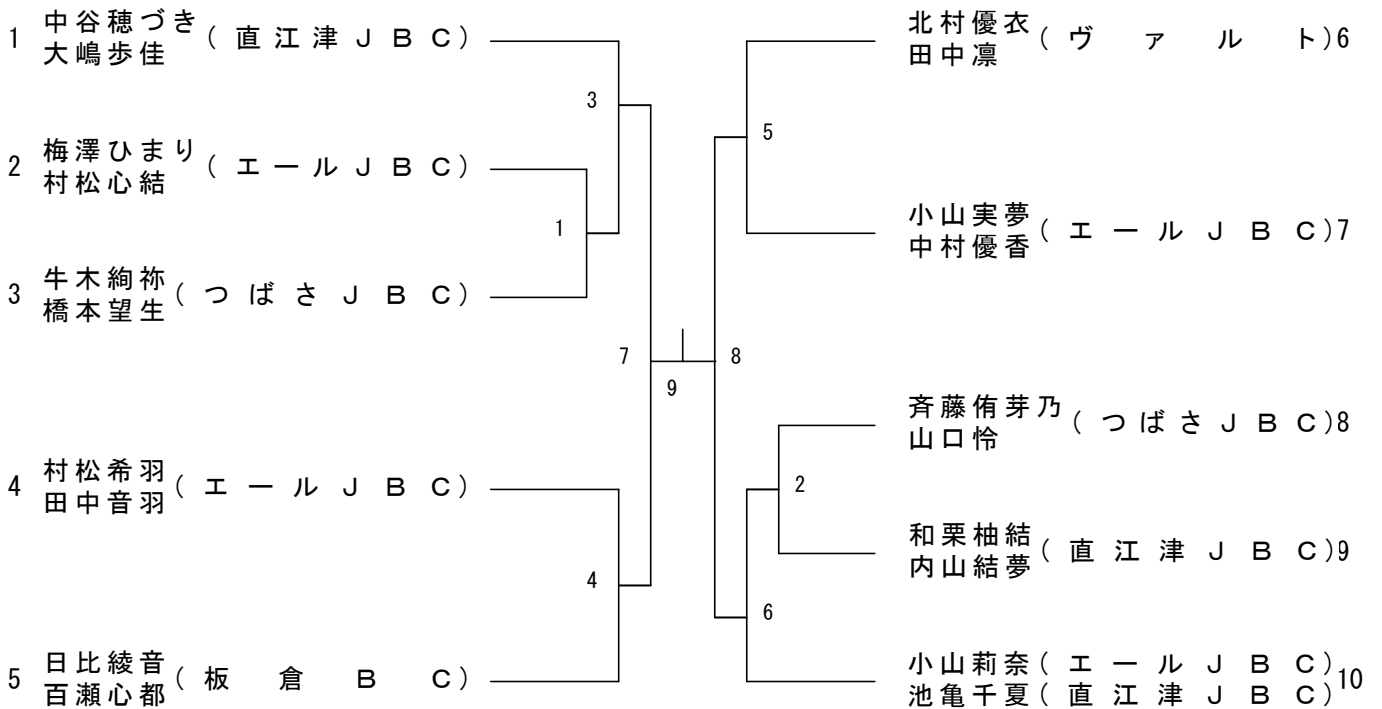

男子単A (MSA)

Aリーグ	木村友幸	伊藤悠成	柳田柚輝	片山礼緒	勝点	勝ゲーム	負ゲーム	勝敗	順位
木村友幸 (高田クラブ)	/	5	3	1					
伊藤悠成 (新井高校)		/	2	4					
柳田柚輝 (上越教育大学)			/	6					
片山礼緒 (直江津中等教育学)				/					

- | | | |
|-----------------|---|-----------------|
| 1 木村友幸 (高田クラブ) | — | 片山礼緒 (直江津中等教育学) |
| 2 伊藤悠成 (新井高校) | — | 柳田柚輝 (上越教育大学) |
| 3 木村友幸 (高田クラブ) | — | 柳田柚輝 (上越教育大学) |
| 4 伊藤悠成 (新井高校) | — | 片山礼緒 (直江津中等教育学) |
| 5 木村友幸 (高田クラブ) | — | 伊藤悠成 (新井高校) |
| 6 柳田柚輝 (上越教育大学) | — | 片山礼緒 (直江津中等教育学) |

男子単 A (MSA)

Bリーグ	佐藤朝 飛	大橋京 太	兼田大 智	小山竜 河	勝点	勝ゲーム	負ゲーム	勝敗	順位
佐藤朝飛 (板倉BC)		5	3	1					
大橋京太 (高田北城高校)			2	4					
兼田大智 (上越教育大学)				6					
小山竜河 (上越総合技術高校)									

- | | | |
|-----------------|---|-----------------|
| 1 佐藤朝飛 (板倉BC) | — | 小山竜河 (上越総合技術高校) |
| 2 大橋京太 (高田北城高校) | — | 兼田大智 (上越教育大学) |
| 3 佐藤朝飛 (板倉BC) | — | 兼田大智 (上越教育大学) |
| 4 大橋京太 (高田北城高校) | — | 小山竜河 (上越総合技術高校) |
| 5 佐藤朝飛 (板倉BC) | — | 大橋京太 (高田北城高校) |
| 6 兼田大智 (上越教育大学) | — | 小山竜河 (上越総合技術高校) |

男子単 A (MSA) ・決勝トーナメント

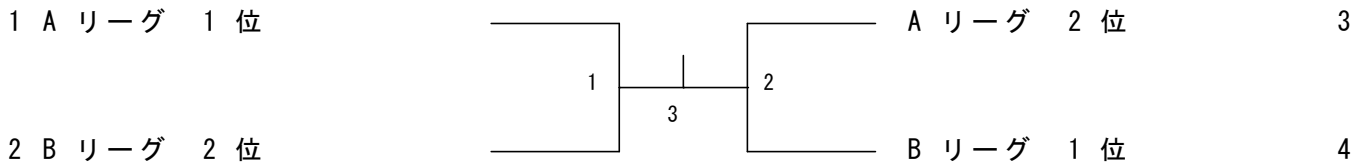

男子単B

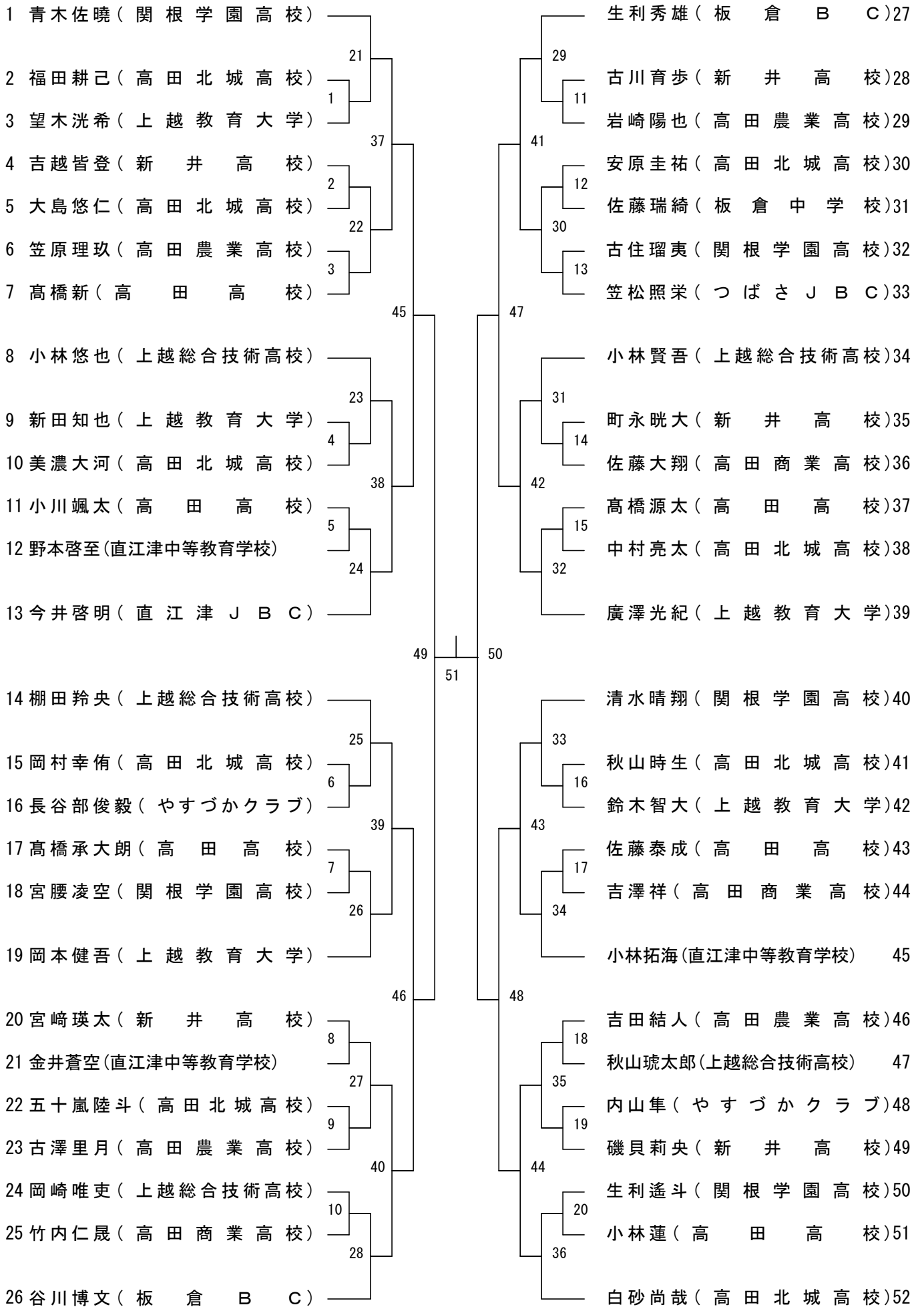

男子単D

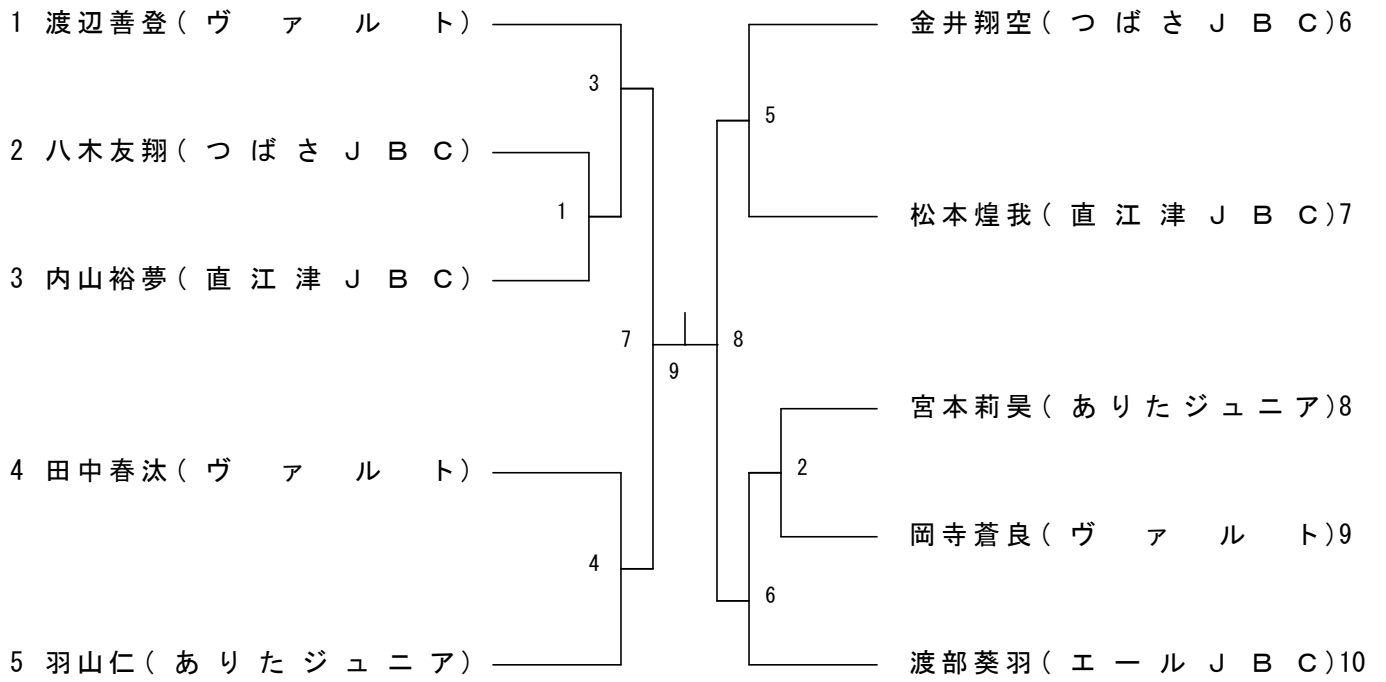

女子単B

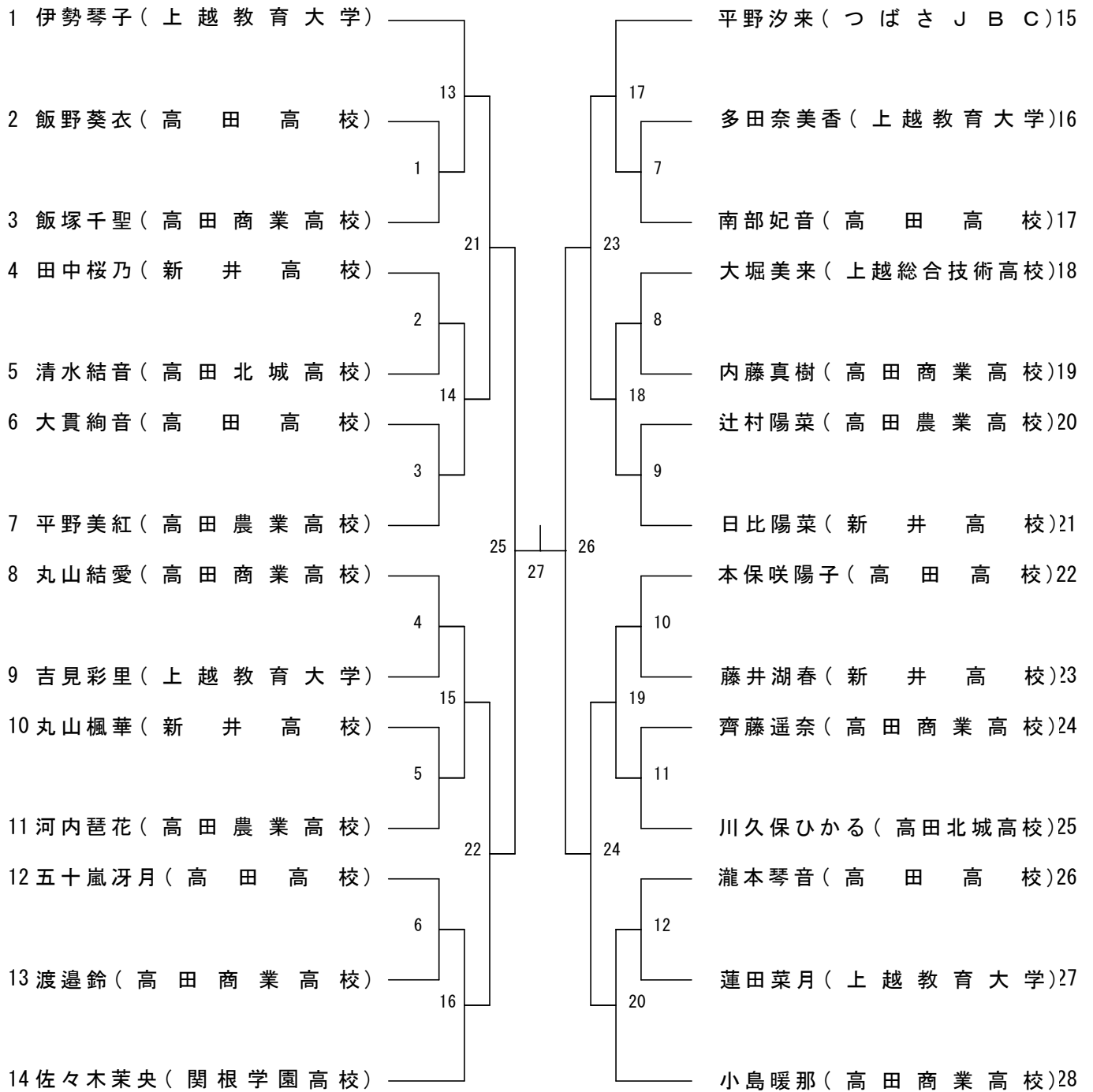

女子単C

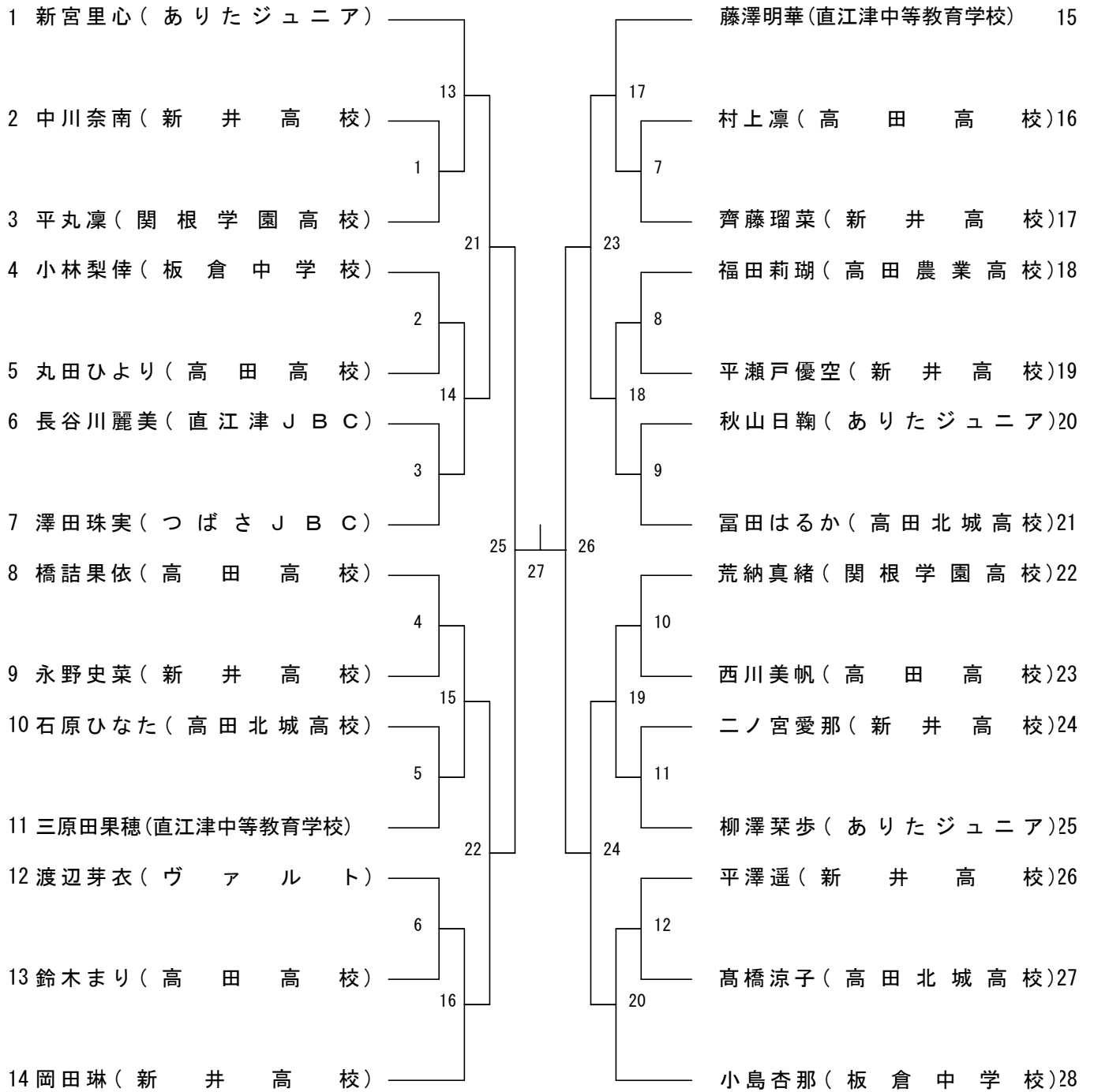

女子単D

